

**Druckluftnagler Typ SK 325-521**

[1] Abmessungen: L = 230; H = 181 B = 45 mm;

[2] Gewicht: 1,28 kg.

[3] Zulässiger Luftdruck: 6 bar,

[4] empfohlener Betriebsdruck: 5 - 8 bar.

[5] Luftverbrauch pro Eintreibvorgang bei 6 bar: 0,45 l freie Luft.

[6] Eintreibgegenstand: Stifte Typ SK 325 in den Längen von 14; 16; 19; 22 ; 25 mm.

[7] A-bewerteter Einzelereignis-Schalleistungspegel  $L_{WA,1s} = 87$  dB[8] A-bewerteter Einzelereignis-Emission Schalldruckpegel am Arbeitsplatz  $L_{pA,1s} = 79$  dB

[9] \*Vibrationskennwert liegt unter der Deklarationsgrenze

[10] Magazinart: Seitenlader

[11] Ladekapazität: min 80 Stifte

[12] Luftanschluß: 9 bis 10 mm Nennweite

Diese Ersatzteilliste/Servicehinweise bildet mit dem beiliegenden Benutzer-Handbuch die Betriebsanleitung. Bitte vor Inbetriebnahme aufmerksam lesen und Sicherheitshinweise unbedingt beachten.

**Austausch von Verschleißteilen****Achtung:**

Gerät von der Pneumatik-Druckquelle trennen, Klammermagazin entleeren. Die Befestigung der Kappe muß mit einem Drehschrauber erfolgen, bei dem das Drehmoment auf 8 Nm eingestellt ist.

**Austausch des Treibers**

Schraubkappe 14404055 herausdrehen, (Bild 1) und den Dämpfer 14404054 entnehmen. Das Gerät umdrehen und durch leichte Schläge auf eine Holzunterlage die Treiber-Kolbeneinheit vorsichtig herausklopfen (Bild 2). Den Stift 13300174 und die Spannhülse 13300258 mittels Durchschlag soweit herausdrücken, daß sich der Treiber austauschen läßt (Bild 3). Verwenden Sie die Hilfsvorrichtung "Montageklotz" 14401092.

**Auswechseln des Kolben O-Ringes**

Siehe Beschreibung "Auswechseln des Treibers", dann O-Ring 13300078 austauschen (Bild 3) und mit O-Ring-Fett 13301706 oder mit Öl 13301708 einsetzen.

**Auswechseln des Puffers**

Siehe Beschreibung "Auswechseln des Treibers". Treiber-Kolbeneinheit herausnehmen. Ausziehvorrichtung 14401109 senkrecht in den Zylinder führen und den Puffer herausziehen (Abb. 4).

**Austausch von Zugfeder und Schubkasten**

Lösen und Demontage des Abdeckblechs 14400241. Dann die Sicherungsmutter 13300436 und die Zugfeder 14400240 vom Vorschieber entfernen. Neuteile einsetzen, indem die Zugfeder in den Vorschieber eingehakt und unter die Umlenkrolle nach hinten geführt und befestigt wird.

**Auswechseln der Ventil-O-Ringe**

Zylinderschraube 13301104 lösen (Bild 6), danach Ventilabdeckung 14403732 abheben. Kompletten Ventileinsatz (Bild 7) herausklopfen. Die einem stärkeren Verschleiß unterworfenen O-Ringe 13300011, 13300111 und 13300073 sollten komplett ausgewechselt und mit O-Ring Fett 13301706 oder Öl 13301708 wieder eingesetzt werden.

1

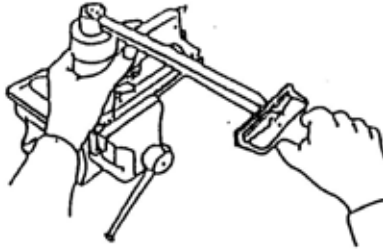

2

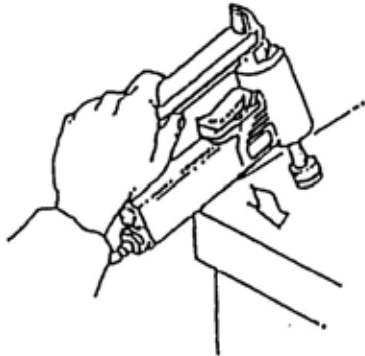

3

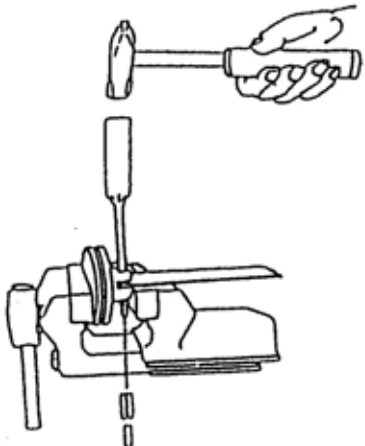
**Pneumatic Stapler Type SK 325-521**

This Spare parts list/service instructions and the enclosed Operator's Manual constitute the Operating Instructions. Before using read both and strictly observe safety instructions.

In the German section of the spare parts list the technical data are listed under codes [ ] (also see User Manual).

**Service and repair****Attention!**

Always disconnect the tool from its air supply and empty magazine before attempting any repair. Always fix the cap with a torque wrench adjusted to 8 Nm.

**To replace driver blade**

Loosen cap 14404055 and remove damper 14404054 (fig. 1). Invert machine and tap gently on wooden surface to remove piston/driver blade assembly (fig. 2). With a pin punch tap out pin 13300174 and split pin 13300258. Use mounting block 14401092. The driver blade can then be removed. Replacement of the blade is a reversal of the above procedure (fig. 3).

**To replace piston O-ring**

See instructions "to replace driver blade", then replace O-ring 13300078 (fig. 3) and grease with grease 13301706 or with oil 13301708 before refitting.

**To replace bumper**

With the piston/driver assembly removed always check the bumper. This can easily be removed as in illustration (4).

**To replace feeder bar and tension spring**

Loosen and remove the cover 14400241. Then remove safety nut 13300436 and withdraw tension spring 14400240 from feeder bar. It is now an easy operation to replace the tension spring or feeder bar.

**Changing of O-rings on valve system**

Remove allen bolt 13301104 to release valve cap 14403732 (fig. 6). Figure 7 shows a breakdown of the valve components which are accessible once the valve cap 14403732 has been removed. Replace O-rings 13300011, 13300111 and 13300073 and grease with O-ring grease 13301706 or oil 13301708 before reassembling.

**Agrafeuse pneumatique Type SK 325-521**

Cette Nomenclature des pièces détachées et instructions de montage et le Manuel de l'utilisateur font partie du Mode d'Emploi. Avant utilisation veuillez les lire attentivement.

La partie en langue allemande contient les caractéristiques techniques avec des références [ ] (voir manuel d'instruction).

**Remplacement de pièces défectueuses:****Attention:**

Avant toute manipulation, débrancher l'alimentation d'air comprimé et décharger le magasin d'agrafes. La

fixation du capuchon doit être effectuée obligatoirement à l'aide d'une clé dynamométrique, réglée à 8 Nm.

**Marteau**

Dévisser le capuchon 14404055 et enlever l'amortisseur 14404054 (fig. 1). Retourner l'appareil, faire sortir par des légers mouvements de frappe sur un support en bois l'ensemble piston-marteau (fig. 2). Chasser l'axe 13300174 et la douille fendue 13300258 avec un mandrin afin de pouvoir enlever le marteau (fig. 3) Utiliser l'outil adapté 14401092.

**Joint torique du piston**

Suivre d'abord les instructions sous "Marteau", ensuite remplacer le joint 13300078 (fig. 3). Graisser ou huiler bien ce joint: graisse 13301706, huile 13301708.

**Amortisseur**

Suivre d'abord les instructions sous "Marteau", sortir ensuite l'amortisseur à l'aide de l'outil spécial 14401109 (fig. 4).

**Chariot et ressort de traction**

Dévisser et enlever la couverture 14400241. Dévisser l'écrou de sûreté 13300436 et retirer le ressort de traction 14400240 au chariot, amener le crochet par le rouleau du support d'agrafes vers l'arrière et accrocher sur le téton d'ancrage.

**Remplacement des joints de soupape**

Dévisser la vis cylindrique 13301104 (fig. 6), enlever le capuchon de soupape 14403732 (fig. 6). Faire sortir le bloc complet "soupape" (fig. 7). Les joints toriques 13300011, 13300111 et 13300073 sont soumis à une forte usure: il est recommandé de les remplacer aussi souvent que cela est nécessaire, en les graissant ou en les huilant, graisse 13301706, huile 13301708.

**Grapadora neumática tipo SK 325-521**

Esta Lista de piezas e instrucciones de mantenimiento son partes - junto con las Instrucciones para el operario - de las normas de trabajo. Antes del utilizo deben leerse detenidamente dichas instrucciones y atender las instrucciones de seguridad.

En la parte alemana de la lista de repuestos figuran datos técnicos bajo cifras características [ ]. (Véase también el manual de usuario.)

**Cambio de piezas****Importante:**

Desconectar la máquina de la alimentación de aire comprimido. Vaciar el cargador de grapas. Fije la tapa con una llave dinamométrica ajustada a 8 Nm.

**Cambio de la lengüeta**

Desenroscar la tapa 14404055 y el amortiguador 14404054 (fig. 1). Darle la vuelta a la máquina y extraer mediante golpes cuidadosos contra una base de madera, todo el pistón completo (fig. 2). Sacar la spina 13300174 y el pasador elástico 13300258 con un punzón, hasta que pueda cambiarse la lengüeta (fig. 3). Utilice el dispositivo auxiliar "Taco de montaje 14401092".

**Cambio del aro tórico del pistón**

Véase descripción "cambio de la lengüeta", después se procede a cambiar el aro tórico 13300078 (fig. 3) y se vuelve a insertar provisto de grasa para aros tóricos 13301706 o aceite 13301708.

### Cambio del amortiguador

Véase descripción "cambio de la lengüeta", extraer el pistón completo, introducir el dispositivo extractor 14401109 verticalmente en el cilindro y sacar el amortiguador (figura 4).

### Cambio del muelle y empujador

Soltar y desmontar el carril tapa 14400241. Retirar la tuerca de seguridad 13300436 y el muelle de tracción 14400240. Enganchar un nuevo muelle en el empujador, llevarlo hacia atrás alrededor de la rueda de inversión en la guía y engancharlo

### Cambio de los aros tóricos de la válvula

Soltar el tornillo cilíndrico 13301104, levantar la tapa de válvula 14403732 (fig. 6), sacar todo el conjunto de la válvula completo (fig. 7) aplicando ligeros golpes. Conviene cambiar totalmente los aros tóricos 13300011, 13300111 y 13300073, sometidos a un mayor desgaste y volverlos a insertar con grasa para aros tóricos 13301706 ó aceite 13301708.

4

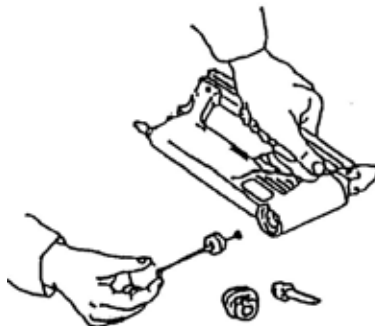

### Fissatrice pneumatica SK 325-521

italiano

La Lista ricambi/istruzioni di manutenzione e l'allegato Manuale per l'utilizzatore costituiscono l'istruzioni per l'uso. Leggere attentamente prima di utilizzare la fissatrice e rispettare assolutamente le norme di sicurezza riportate. Nella parte tedesca della distinta pezzi di ricambio, dati tecnici sono evidenziati tra parentesi quadre [], (cfr. anche il manuale per l'operatore).

### Sostituzione delle parti di usura

#### Attenzione:

Staccare la fissatrice dall'aria compressa e scaricare il caricatore. Il fissaggio del coperchio deve essere effettuato con una chiave dinamometrica registrata su un momento torcente di 8 Nm.

#### Sostituzione della lama

Svitare il coperchio 14404055 ed estrarre il amortizzatore 14404054. Ruotare la fissatrice e battere con leggeri colpi sull'angolo di un tavolo di legno in modo da favorire l'uscita della lama e del pistone (fig. 1 e fig. 2). Spingere in fuori la spina 13300174 e la boccola espansione 13300258 a mezzo di un punteruolo per quanto sufficiente a permettere la sostituzione della lama (fig. 3). Utilizzare allo scopo l'attrezzatura speciale 14401092.

### Sostituzione dell'O-Ring del pistone

Seguire le istruzioni per la sostituzione della lama quindi sostituire l'O-Ring 13300078 (fig. 3) e rimontarlo dopo averlo opportunamente ingrassato con grasso 13301706 oppure con olio 13301708.

7

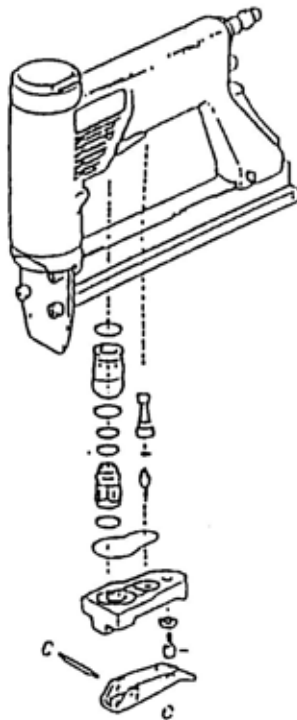

### Sostituzione molla di trazione e dello spintore

Svitare e smontare la lamiera di copertura 14400241. Togliere il dado di sicurezza 13300436 e la molla di trazione 14400240 dello spintore. Quindi agganciare una nuova molla di trazione allo spintore, facendola passare sotto al rullino di guida e agganciandola posteriormente nel carrello portapunti.

### Sostituzione dell'O-ring della valvola

Svitare la vite cilindrica 13301104 quindi togliere il coperchio valvola 14403732. Estrarre il gruppo valvola completo (fig. 6 e fig. 7). Sostituire l'O-Ring 13300011, 13300111 e 13300073 che sono i più soggetti all'usura. Ingrassarli con grasso per O-Ring 13301706 o con olio 13301708 e procedere al rimontaggio. Smontare il coperchio come sopra descritto.

Nederlands

### Luchtdruktacker Type SK 325-521

Deze Onderdelenlijst en service-instructie vormt één geheel met bijgaand instructieboekje en de gebruiksaanwijzing. Lees het zorgvuldig voordat het apparaat in gebruik wordt genomen en houd strikt aan de veiligheidsvoorschriften.

In het Duitse gedeelte van de reserve-onderdelenlijst staan technische specificaties onder codenummers []. (Zie ook het bedieningshandboek).

### Reparatie werkzaamheden

#### Let op!

Ontkoppel eerst het apparaat van de luchtleiding en ontlad het magazijn. De kap moet worden vastgedraaid met een momentsleutel, die op een draaimoment van 8 Nm is ingesteld.

### Vervanging van het slagmes

Schroefkap 14404055 eruitdraaien (afb. 1) en de demper 14404054 er uitnemen. Het apparaat op z'n kop houden en door licht tikken op een houten tafel het slagmes met zuiger er voorzichtig uitkloppen (afb. 2). De pen 13300174 en de spanhuls 13300258 d.m.v. een doorslag zover eruitdrukken, dat het slagmes vervangen kan worden (afb.3). Gebruik het hulpstuk 14401092 om beschadiging te voorkomen.

### Vervanging van de O-ring op de zuiger

Zie beschrijving "vervangende van het slagmes", daarna O-ring 13300078 vervangen (afb. 3) en met O-ring- vet (13301706) of met olie (13301708) opnieuw monteren.

### Vervanging van buffer

Zie beschrijving "vervangen van het slagmes". Slagmes met zuiger eruitnemen. Hierna voorplaat 14401109 O uitnemen en met een doorslag de buffer naar boven uit de cilinder drukken.

### Vervanging van de trekveer en aandrukschuif

Demonteer de afdekplaat 14400241. Vervolgens de borgmoer 13300436 en de trekveer 14400240 van de aandrukschuif losmaken. De nieuwe onderdelen monteren, waarna de trekveer in de aandrukschuif wordt vastgehaakt en onder het vieltje naar achteren getrokken en bevestigd wordt.

### Vervanging van de ventiel O-ringen

Inbusbout 13301104 losdraaien, daarna ventielkap 14403732 erafnemen (6). Komplete ventiel eruittikken (op houten tafel kloppen) (7). De snel slijtende O-ringen 13300011, 13300111 en 13300073 moeten geheel vervangen worden en met O-ring vet of olie 13301708 opnieuw gemonteerd worden.

Dansk

### Tryklufstømmaskine type SK 325-521

Denne reservedelsliste/disse serviceoplysninger udgår sammen med vedlagte brugerhåndbog driftsvejledningen. Dette materiale bedes De venligst gennemlæse omhyggeligt samt ubetinget iagtage sikkerhedsoplysningerne for ibrugtagningen.

I den tyske del af reservedelslisten står tekniske data under identifikationsnumre []. Udskitning af sliddele

**Bemærk:** Apparatet adskilles fra pneumatik-trykkilden, klammemagasinet tømmes. Fastgørelsen af kappen skal ske med en skruetrækker på hvilken drejmomentet er indstillet til 8 Nm.

### Udskitning af drivdornen

Skruekappen 14404055 drejes ud (illustration 1) og dæmperen 14404054 tages ud. Apparatet vendes om og ved hjælp af lette slag på et træunderlag bankes drivdorn-stempeleheden forsigtigt ud (illustration 2). Stiften 13300174 og spændetylpen 13300258 trykkes så langt ud, at drivdornen lader sig udskifte (illustration 3). Anvend hjælpeanordningen „Montageklods“ 14401092.

### Udskitning af stemplets O-ringe

Se beskrivelsen "Udskitning af drivdornen", udskift derpå O-ring 13300078 (illustration 3) og indsæt med O-ringsfedt 13301706 eller med olie 13301708.

### Udskitning af pufferen

Se beskrivelsen "Udskitning af drivdornen". Drivdorn-stempeleheden tages ud. Udtrækningsanordning 14401109 indføres lodret i cylinderen og pufferen trækkes ud (illustration 4).

### Udskitning af trykfjeder og trykkasse

Løsn og demonter afdækningsplade 14400241. Fjern derpå sikringsmøtrik 13300436 og trækfjeder 14400240 fra skyderen. Nye dele indsættes, idet trækfjederen hages ind i skyderen og føres under styrerullen bagud og fastgøres (illustration 5).

### Udskitning af ventil-O-ringe

Cylinderskrue 13301104 løsnes (illustration 6), derpå løftes ventilafdækning 14403732 af. Den komplette ventillindsats (illustration 7) bankes ud. O-ringene 13300011, 13300111 og 13300073, der er udsat for et stærkere slid, bør udskiftes komplet og monteres med O-ringsfedt 13301706 eller olie 13301708.

## Tryckluftsdreven spikpistol typ SK 325-521

Denna reservdelslista/serviceanvisningar utgör en bruksanvisning i förening med bifogade handbok. Läs noggrant igenom anvisningarna innan pistolen tas i drift och följ säkerhetsanvisningarna!

I den tyska delen av reservdelslistan finns de tekniska uppgifterna vid kodnummer []. Byta ut försliktingsdelar

**Varning:** Skilj apparaten från tryckluftssystemet, töm magasinet. Kåpan ska skrivas fast med en momentnyckel som är inställd på 8 Nm.

**Byte av drivning**

Skruva ut skruvkåpa 14404055 (bild 1) och ta bort dämpare 14404054. Vänd apparaten och knacka ur drivning/kolv-enheten genom att slå försiktigt mot ett underlag av trä (bild 2). Driv med ett dorn ut stiftet 13300174 och spännhylsan 13300258 så långt att drivningen kan bytas (bild 3). Använd härvid hjälpverktyget "Montageklots" 14401092.

**Byta ut kolvens o-ring**

Se beskrivningen "Byta ut pådrivaren". Byt sedan ut o-ringen 13300078 (bild 3). Sätt i den nya o-ringen med o-ringfett 13301706 eller olja 13301708.

**Byta ut bufferten**

Se beskrivningen "Byta ut pådrivaren". Ta ur pådrivar-kolvenheten. För in utdragsanordningen 14401109 lodrätt i cylindern och dra ut bufferten (bild 4).

**Att byta ut dragfjäder och låda**

Lösa och demontera täckplåten 14400241. Avlägsna sedan stoppmuttern 13300436 och dragfjädern 14400240 från frammatären. De nya delarna sätts i genom att dragfjädern hakas in i frammatären och förs bakåt under styrullen och fästs.

**Byta ut ventilens o-ringar**

Lösa cylinderskruven 13301104. Lyft sedan av ventilhöljet 14403732. Knacka ur hela ventilinsatsen (bild 7). O-ringarna 13300011, 13300111 och 13300073 utsätts för starkare slitage och samtliga ska därför bytas ut. Sätt i de nya o-ringarna med o-ringfett 13301706 eller olja 13301708.

## Paineilmanaulauskone tyyppi SK 325-521

Tämä varaosalista/huolto-ohjeet muodostavat käyttäjäsikirjan kanssa tuotteen käyttöohjeet. Lue käyttöohjeet huolellisesti ennen tuotteen käyttöönottoa ja noudata ehdottomasti turvallisuusohjeita.

Varaosalistan saksankielisessä osassa ovat tekniset tiedot merkitty vunnusnumeroin []. Kuluviien osien vaihto

**Huomio:** Irrota laite pneumaattisesta painelähteestä, tyhjennä makasiini. Suojan kiinnittäminen on suoritettava vääntömomenttiavaimella, jolloin kääntömomentti asetetaan 8 Nm:ksi

**Ohjaimen vaihto**

Kierrä irti kierrekansi 14404055 (kuva 1) ja poista vaimennin 14404054. Käännä laite ja ravista ohjain-mäntäyksikkö varovasti ulos lyöden sitä kevyesti puualustaa vasten (kuva 2). Paina puikko 13300174 ja kiinnityshylsy 13300258 lävistimen avulla niin pitkälle ulos, että voit vaihtaa ohjaimen (kuva 3). Käytä apulaitetta "asennuspölkky" 14401092.

**Männän O-renkaan vaihto**

Katso kuvaus "ohjaimen vaihto", vaihda sitten O-rengas 13300078 (kuva 3) ja aseta uusi O-rengas käyttämällä O-rengasrasvaa 13301706 tai öljyä 13301708.

**Iskunvaimentimen vaihto**

Katso kuvaus "ohjaimen vaihto". Otetaan ohjain-mäntä-yksikkö ulos. Ohjataan ulosvetolaite 14401109 pystysuoraan sylinteriin ja vedä iskunvaimennin ulos (kuva 4).

**Vetojousen ja vetolaatikon vaihto**

Irrota ja pura peitelevy 14400241. Tämän jälkeen poista syöttäjän varmistinmutteri 13300436 ja vetojousi 14400240. Aseta uudet osat paikoilleen; ripusta vetojousi syöttäjään, johda se ohjauksen alitse taakse ja kiinnitä.

**Venttiilien O-renkaiden vaihto**

Löysätään sylinteriruuvia 13301104, jonka jälkeen nostetaan venttiilinkantta 14403732. Otetaan koko venttiilisarja pois (kuva 7). Kovemmassa kulutuksesta kärsivät O-renkaat 13300011, 13300111 ja 13300073 pitää vaihtaa kaikki ja asettaa uudestaan laittamalla O-renkaiden rasvaa 13301706 tai öljyä 13301708.

1	O-Ring	13300002	25	Anschlußnippel	14000244	34	Vorschieber	14401292	43	Gehäuse	14404052	
2	O-ring	13300011		Air hose connector			Pusher			Body		
3	Joint torique	13300012		Embout de raccordement			Chariot			Corps		
4	Aro tórico	13300021		Boquilla para manguera			Empujador			Corpo		
5	O-ring	13300025		Attacco aria			Spintore			Fusione		
6	O-ring	13300054		Insteeknippel			Nietschuij			Huis		
7		13300070										
8		13300073										
9		13300078	26	Ventilhebelstift	14400118	35	Ventilabdeckung	14403732	44	Anschlagdämpfer	14404054	
10		13300081		Pin, valve trigger			Capuchon de soupape			Amortisseur		
11		13300085		Axe de levier de détente			Tapa de la válvula			Amortiguador		
12		13300111		Eje del gatillo			Coperchio valvola			Ammortizzatore		
13	Zylinderstift	13300174		Perno grilletto			Ventielkap			Buffer		
14	Spannhülse	13300258	27	Asje, ventieltrekker		36	Ventilhebel	14403733	45	Schraubkappe	14404055	
	Split pin			Lasche	14400239		Trigger			Cap		
	Axe			Hook plate			Levier de détente			Capuchon		
	Pasador			Plaquette d'ancrage			Gatillo de disparo			Tapa		
	Spina cilindrica			Pomello			Grilletto			Coperchio		
	Cylindrische pen			Congiunzione			Ventieltrekker			Kap		
				Hookplaat								
14	Spannhülse	13300258	28	Zugfeder	14400240	37	Ventilzylinder	14403734	46	Stifträger	14401289	
	Split pin			Tension spring			Valve cylinder			Pin carrier		
	Douille fendue			Ressort de traction			Cylindre de soupape			Support de pointes		
	Pasador elástico			Muelle de tracción			Cilindro de válvula			Cargador		
	Boccola d'espansione			Molla di trazione			Cilindro valvola			Portea spilli		
	Spannhuls			Trekveer			Ventielcylinder			Pingeleider		
15	Sicherungsscheibe	13300346	29	Abdeckblech	14401293	38	Ventilschaft	14403735	47	Zylinder	14406761	
	Circlip			Cover			Valve shaft			Cylinder		
	Clips			Couverture			Corps de la soupape			Cilindre		
	Anillo de seguridad			Carril tapa			Corpo de la válvula			Cilindro		
	Arnello di sicurezza			Lamiera di copertura			Corpo valvola			Cilindro		
	Borgring			Kap			Ventilschaft			Cylinder		
16	Sicherungsmutter	13300436	30	Führungsschiene	14401203	39	Zwischenhülse	14403736	48	Treiber	14406619	
	Sety nut			Guide rail			Cylinder, intermediate valve			Driver blade		
	Ecrou de sûreté			Cale de guidage			Arbre intermédiaire			Marteau		
	Tuerca de seguridad			Regleta de guía			Casquillo intermedio			Lengueta		
	Dado di sicurezza			Barra di guida			Pistoncino valvola			Lama		
	Borgmoer			Geleider			Ventielpijpe			Slagpen		
17	Scheibe	13300479	31	Werkzeug Teil 1	14401204	40	Schaltstift	14403738	49	Lasche	14406760	
18	Disc	13300466		Front nose			Valve pin			Hook plate		
	Rondelle			Plaque frontale			Bouton de commande			Plaquette d'ancrage		
	Arandela			Placa guía 1			Eje válvula			Placa con ganchos		
	Rondella			Frontale 1			Perno leva valvola					
	Schijf			Voorplaat (neus)			Ventielstift			51	Abdeckung	14404115
19	Zylinderschraube	13301097	32	Werkzeug Teil 2	14401290	41	Kolben	14404109			Cover	
20	Allen bolt	13301101		Back nose			Piston			Cache		
21	Vis cylindrique	13301104		Plaqué arrière			Piston			Tapa		
22	Tornillo cilíndrico	13301107		Placa guía 2			Pistón			Coperchio		
23	Vite cilindrica	13301102		Frontale 2			Pistone			Afdeklpaat		
	Inbusbout			Achterplaat (neus)			Zuiger					
24	Senkschraube	13301260	33	Führungseiste	14401291	42	Puffer	14406759			Bumper	
54	Countersunk bolt	13301254		Guide rail			Amortisseur			Amortisseur		
	Vis creuse fraisée			Cale de guidage			Amortiguador			Tampone ammortizzatore		
	Tornillo hundido de cabeza			Regleta de guía			Buffer					
	Vite incasso			Barra di guida								
	Bout met verzonken kop			Geleider								

Typ  
Type  
Tipo

SK325 - 521

(Art.-Nr. 12000430)

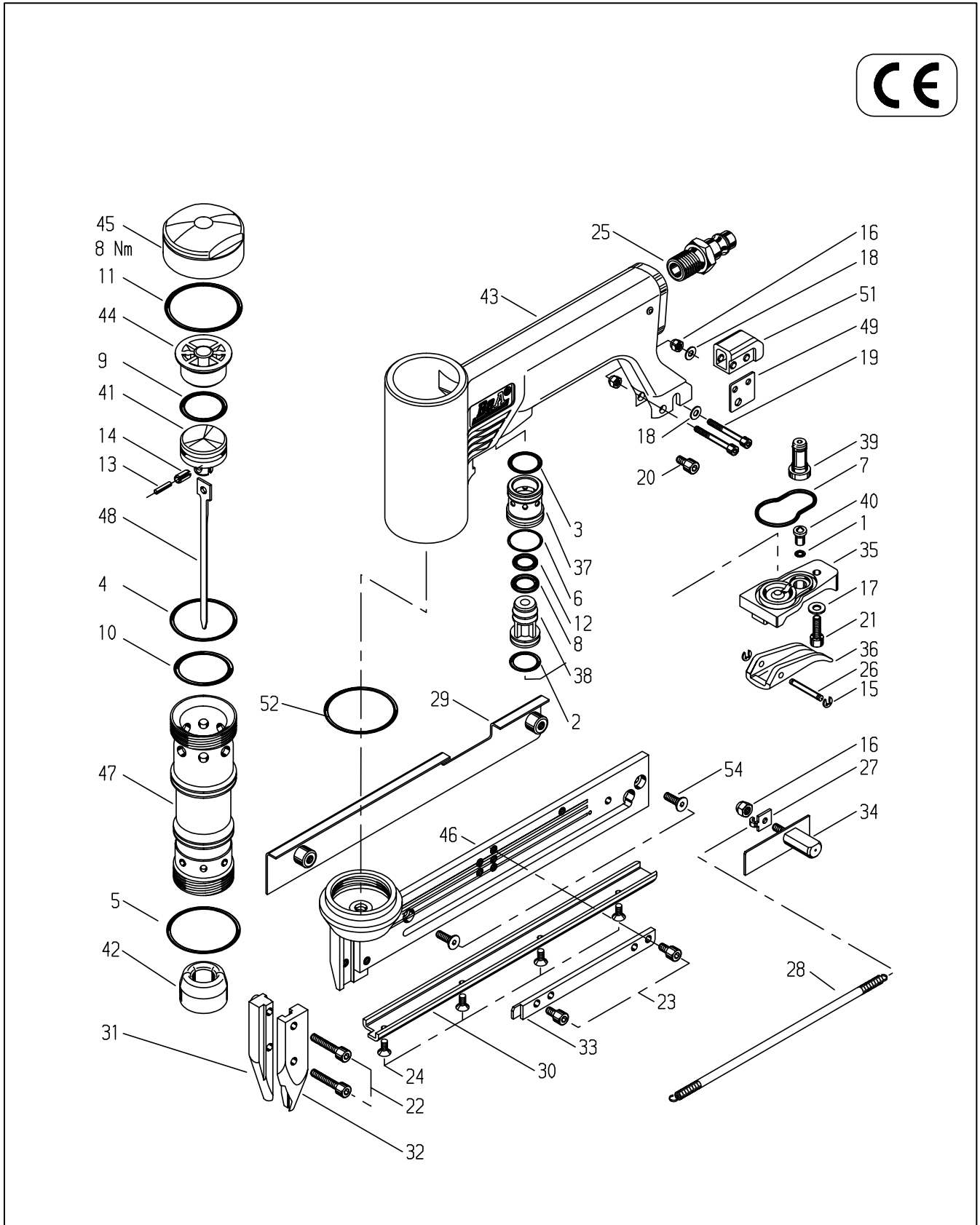

## BeA Havalı Başsız Çivi Çakma Tabancası Model SK 325-521

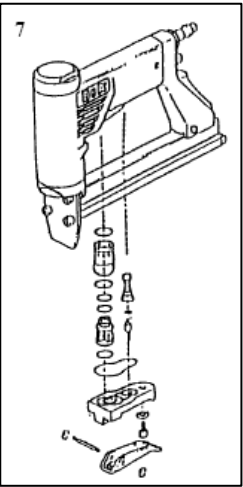
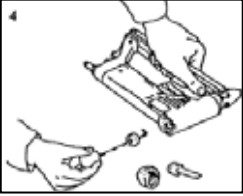
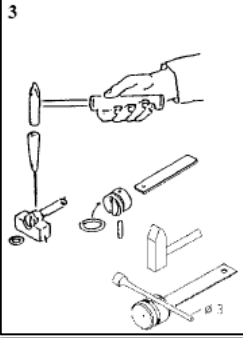
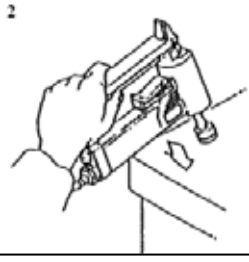
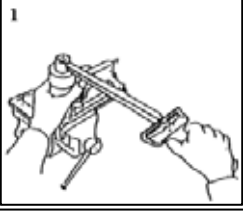

- (1) Boyutlar: 230x181x45 mm (UxYxG)
- (2) Ağırlık: 1,28 kg
- (3) En yüksek çalışma basıncı: 6 bar
- (4) Çalışma basıncı: 5–8 bar
- (5) Hava sarfiyatı/çalışma: 0,45lt / 6 bar
- (6) Başsız çivi; tip SK 325; 14, 16, 19, 22, 25mm
- (7) Tek atımlık ses gürültü seviyesi 87dB
- (8) Çalışma yeri ses gürültü seviyesi 79 dB
- (9) Titreşim özellikler belirlenen değerlere uygundur.

Bu yedek parça listesi/servis talimatları ekteki ile birlikte kullanım kılavuzunu oluşturmaktadır. Makinayı kullanmadan önce dikkatlice okuyun ve emniyet kurallarına sıkı bir şekilde uygulayın.

### Bakım ve Tamir

**Dikkat!** Herhangi bir bakım yapmadan önce daima aleti hava kaynağından çıkartın ve aletin içini boşaltın. Daima kapağı 8Nm'ye ayarlı tork anahtarı ile sıkın.

### Sürücü bıçağın değiştirilmesi

Kapağı 14404055 gevşetin ve amortisörü 14404054 çıkartın (fig 1). Tabancayı ters çevirin ve piston-sürücü bıçak takımını çıkartmak için tahta bir yüzeye hafifçe vurun (fig 2). Mil çubuğu kullanarak mil 13300174 ve fırlatma milini 13300258 çıkartın. Montaj bloğunu 14401092 kullanın. Sürücü bıçak bu şekilde çıkartılabilir. Yeni bıçağın takılması yukarıda anlatılan işlemlerin tersi yapılarak gerçekleştirilir (fig 3).

### Piston O-ring'in değiştirilmesi

"Sürücü bıçağının değiştirilmesi" talimatlarına bakın ve sonra O-ring 1330078 değiştirin (fig 3) ve yenisini yerleştirmeden önce gres 13301706 veya yağ 13301708 ile yağlayın.

### Tamponun değiştirilmesi

Piston sürücü takımı çıkartıldığında her zaman tamponu da kontrol edin. 4. şekilde gösterildiği gibi tampon rahatlıkla çıkartılabilir.

### Gerilim yayının ve besleme çubuğunun değiştirilmesi

Kapağı 14400241 gevşetip sökün. Sonra emniyet somununu 13300436 çıkartın ve gerilim yayını 14400240 besleme çubuğundan çıkartın. Şimdi gerilim yayını ve besleme çubuğunu değiştirebilirsiniz.

### Valf sistemindeki O-ringin değiştirilmesi

Valf kapağını 14403732 çıkarmak için allen civatasını 13301104 sökün. Valf contasını sökün ve valfin bütün parçalarını çıkartın. 7. şekilde valf kapağı 14403732 söküldükten sonra hepsi birbirinden ayrılabilen parçaların görünümü verilmiştir. O-ringleri 13300011, 13300111 ve 13300073 değiştirin ve yenisini yerleştirmeden önce gres 13301706 veya yağ 13301708 ile yağlayın.